



À SOULIGNER

- Clôture pour applications de haute sécurité
- Système de sécurité haute résistance
- Durée de vie exceptionnelle grâce au revêtement anticorrosion

CARACTÉRISTIQUES TECHNIQUES

POTEAU ET MAILLE

- Poteau de diamètre 100x4 (w=27,82cm³) mécanisé, avec tous les composants nécessaires pour la incorporation et tension du grillage Simple Torsion
- Caractéristiques mécaniques des tubes en accord avec la norme UNE-19-011-86
- Traverses de Ø100x4mm d'épaisseur, placés à 3 mètres de hauteur et double traverse placée à 6 mètres de hauteur pour les poteaux de tension
- Pour les clôtures munies de détecteurs avec câbles microphoniques, il est conseillé d'installer la clôture plastifiée (poteau galvanisé à chaud puis plastifié)

HAUTEUR NOMINALE CLÔTURE	POTEAU				MAILLE		
	LONGUEUR POTEAU	SECTION POTEAU	FINITION	BAVOLET	TYPE MAILLE	FINITION	COMBINÉ HAUTEUR
5m00+0m50	5m00+0m50	100x4mm	Galvanisé	longueur 0m50	50/16 2,7mm	Galvanisé	3m00+2m00
6m00+0m50	6m00+0m50	100x4mm		longueur 0m50			2m00+2m00+2m00

*Optionel selon le type de clôture

LIEUX D'APPLICATION



REVÊTEMENT ANTICORROSION

Tous les matériaux de la clôture E.S.T. de Sécurité sont sendzimir par immersion.

- Épaisseur minimale: 100 microns
- Couleurs stándard:

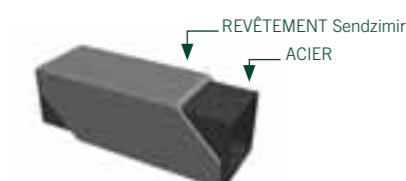

POSE

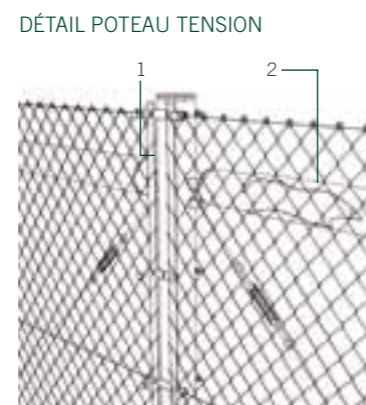
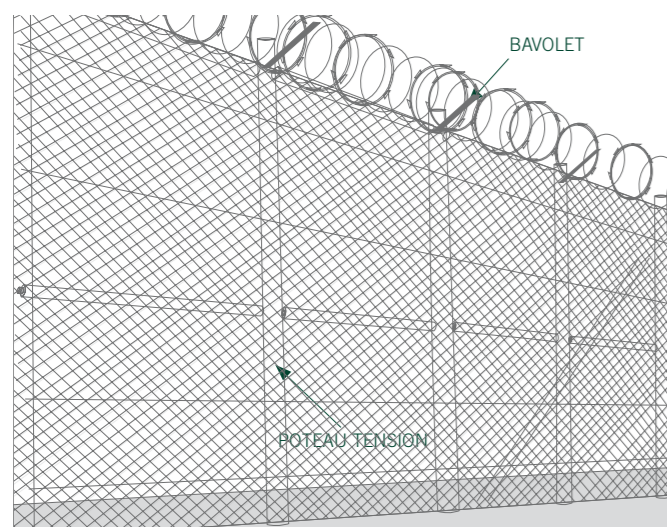

1. POTEAU 100X4mm
2. TUBE DE TRAVERSE Ø100X4mm

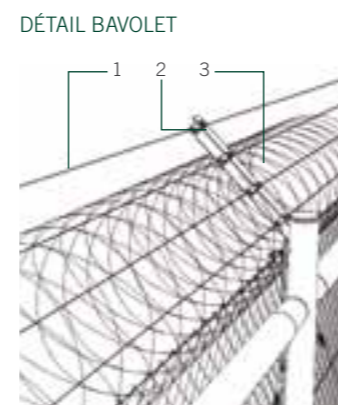

1. BARBELÉ
2. PROFIL SIMPLE EN "T"
3. CONCERTINA

Clôture formée avec poteaux de diamètre 100x4mm et maille à simple torsion de 50/16. Les poteaux intermédiaires sont placés tous les 2,5 mètres, et les poteaux de tension tous les 25 mètres. On devra placer six enfilades de tension fabriquées en fil de acier n°16.

OPTIONS D'INSTALLATION

Il y a plusieurs options d'installation, avec des éléments complémentaires, qui permettent d'augmenter la protection et l'efficacité du système.

OPTION 1. MONTAGE AVEC BOBINE CONCERTINA

Complément idéal pour la clôture de sécurité, il dissuade complètement toute tentative d'intrusion. Le modèle de rouleau recommandé par Rivisa est du type harpon, de diamètre 600x50mm, finition en acier inoxydable galvanisé. Il est possible de l'installer avec différentes combinaisons.

ROULEAU TYPE HARPON				
ÉPAISSEUR	Ø FIL	LONGUEUR LAME	LARGEUR LAME	DISTANCE ENTRE LAMES
0,6 ±0,05mm	2,5 ±0,1mm	65 ±2mm	21 ±1mm	100 ±2mm

SPECIFICATION DU FIL BARBELÉ

La lame est un produit très agressif, quand il est fabriqué en acier inoxydable et renforcé.

Les lames sont conçues pour obtenir une action d'accrochage dans les situations où un haut degré de sécurité est requis.

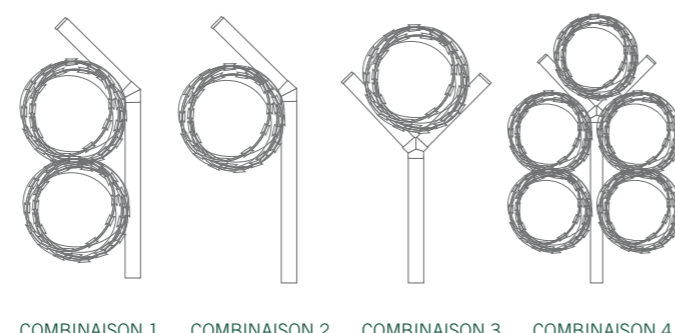

INSTALLATION DU ROULEAU SUR UN MUR EN BÉTON

Un mur en béton peut se joindre à la clôture, et installer ainsi un double rouleau de fil barbelé, afin d'offrir au système de sécurité un maximum d'efficacité.

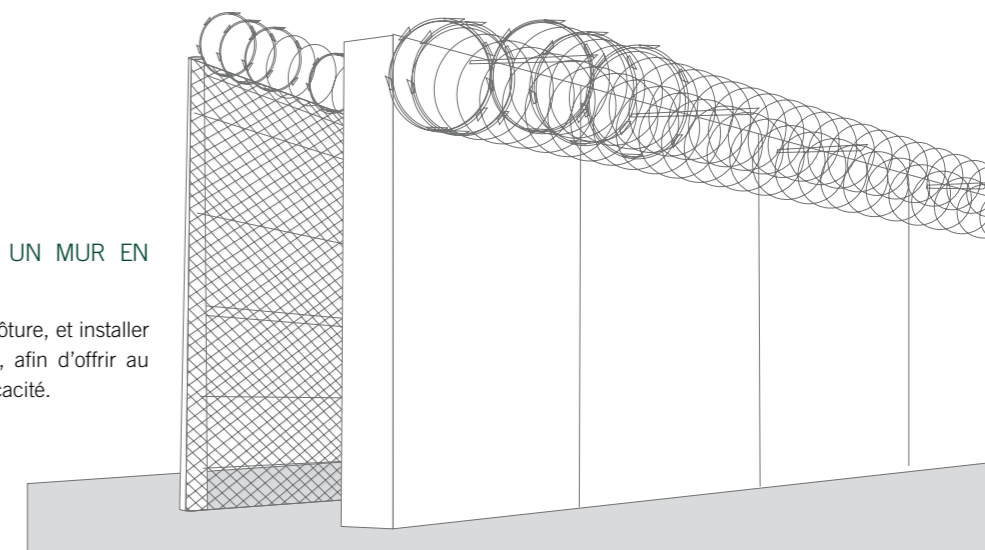

OPTION 2: INSTALLATION AVEC MAILLE ANTI-ESCALADE

MAILLE ANTI-ESCALADE

Idéal pour les situations de haute sécurité. Cette barreaudage empêche d'introduire les pieds et les doigts dans la maille à simple torsion. Dans les établissements pénitenciers, il est conseillé d'installer la barreaudage anti-escalade de 10x10x0,8mm. Dans les centres de mineurs, il est recommandé d'installer la barreaudage anti-escalade de 6x6x0,8mm.

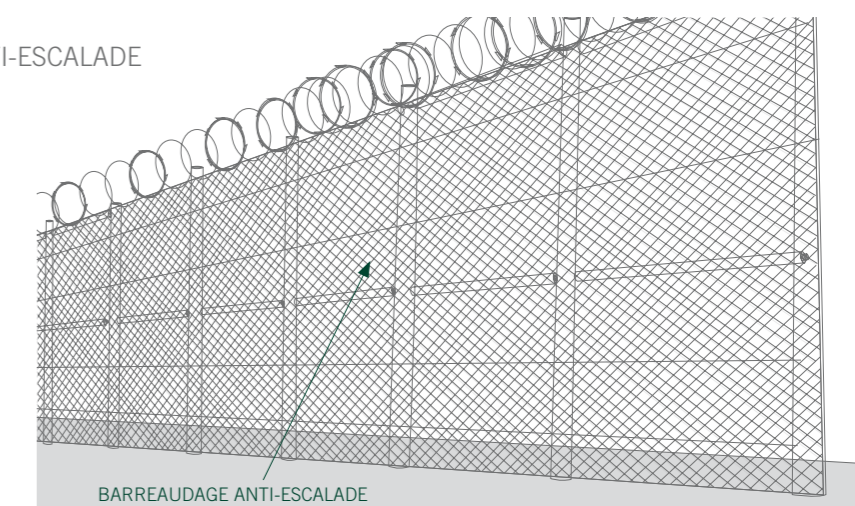

OPTION 3: MONTAGE AVEC BARBELÉ

Composant idéal pour les clôtures de moyenne et haute sécurité, ce fil permet d'obtenir un plus haut degré de protection périmétrique. On peut en option installer 3 ou 4 rang de fil barbelé.



CARACTÉRISTIQUES TECHNIQUES

TYPE	FINITION	DISTANCE RONCES	N° RONCES	Ø FIL
BARBELÉ 4 / 1,7 / 15 G (D-176)	Galvanisé*	15cm	4	1,7mm
BARBELÉ 15 / 15 PV	Plastifié	15cm	4	1,60/2,40mm

*Caractéristiques de la galvanisation: 60gr/m²

